

Hotel Highlights

Ganzheitliche Lösungsansätze für die Hotellerie





Wanzl Hotel Service

Intelligente und ganzheitliche Lösungsansätze für die Hotellerie

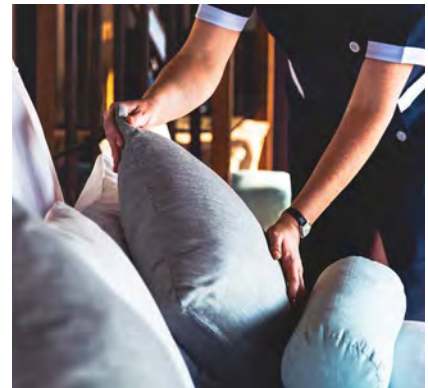

■ **Im Housekeeping, in der Lobby, im Restaurant, Spa oder Backoffice:** Als ganzheitlicher Produkt- und Lösungsanbieter ist Wanzl Marktführer für individuelle Retail-Lösungen und mit seinem Geschäftsbereich Wanzl Hotel Service seit Jahrzehnten ein verlässlicher Partner der internationalen Hotellerie und Kreuzfahrtbranche.

■ **Die Lösungen vereinen höchste Qualität,** ansprechende Ästhetik und individuelles, klares Design mit einem Höchstmaß an Ergonomie. Das umfangreiche Produkt-Sortiment umfasst Housekeeping-Trolleys, Gepäck- und Servicewagen sowie Regallösungen für Lagerräume und das Backoffice. Darüber hinaus bietet Wanzl Hotel Service umfassendes Know-how und ein flexibles, bewährtes Modulsystem für die Umsetzung hoteleigener Mini-Markets nach individuellen Kundenwünschen.

Für optimierte Abläufe im Hotelalltag

■ **Wanzl sichert mit seiner Fachkompetenz** die effektiven Arbeitsabläufe in Hotellerie und Gastronomie – und damit die Wettbewerbsfähigkeit und den Geschäftserfolg seiner Partner. Funktionelle, wirtschaftliche und benutzerfreundliche Produkte reduzieren den Personalaufwand und helfen, die hohen Anforderungen und Erwartungen von Gästen zu erfüllen.

Hotel Highlights



Housekeeping-Wagen

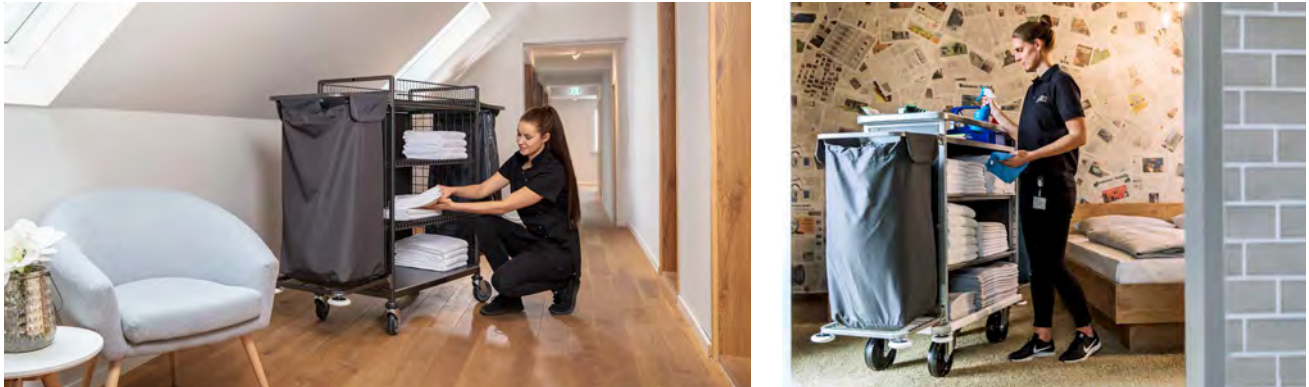

Wanzl: Im Housekeeping zuhause

■ **Das breite Produktportfolio von Wanzl** ist heute fester Ausstattungsbestandteil in der internationalen Hotellerie. Die Erfolgsgeschichte nahm ihren Anfang mit dem Housekeeping-Trolley Mundus. Heute ergänzen die Modelle Tantum und Basic die nachhaltige und qualitativ hochwertige Palette des Housekeeping-Equipments. Auf diese Weise findet sich immer das passende Modell für jedes Einzugsgebiet und Budget.

Bekannt und beliebt für seine außergewöhnliche Variabilität, bietet der Mundus nahezu unendliche Möglichkeiten bei der individuellen Konfiguration. Das ermöglicht den flexiblen Einsatz des Trolleys in verschiedenen Hotelbereichen, wie beispielsweise Public Areas oder der Hotelterrasse.

Das Modell Tantum überzeugt mit variabel einstellbaren Drahtetagen und robuster Bauweise, während Basic mit stabiler Stahlrohr-Konstruktion punktet. Beide Modelle sind trotz geringer Investition ebenso langlebig wie alle Produkte von Wanzl.

Mundus®

LAGERPROGRAMM

Optimaler Helfer in zwei Größen

- > Versandfertig innerhalb von 5 Werktagen
- > Unsere Klassiker in 2 Größen
- > Für Kurzentschlossene und alle, die es eilig haben



MUNDUS 9 CLASSIC
04.08030.95-V329



MUNDUS 11 CLASSIC
04.08035.95-V160

Mundus 9 Classic

Dekor: Anthrazitgrau
Rahmenfarbe: Schwarz metallic

Aufbau: Aluminiumaufbau
Links: Polyestersack
Rechts: Müllsackhalterung mit Cover
2 Etagen: Anthrazitgrau

Mundus 11 Classic

Dekor: Anthrazitgrau
Rahmenfarbe: Schwarz metallic

Aufbau: Aluminiumaufbau
Links: Polyestersack
Rechts: Müllsackhalterung mit Cover
2 Etagen: Anthrazitgrau

■ **Unsere jahrzehntelange Erfahrung** gepaart mit elegantem zeitlosen Design – diese Wagenklassiker erfüllen mit ihrer Ausstattung die häufigsten Anforderungen unserer Kunden.

Mundus[®]

Hoher Individualisierungsgrad bei schneller Lieferzeit

SCHNELLLIEFER-PROGRAMM

- > Versandfertig innerhalb von 15 Werktagen
- > Individuelle Zusammenstellung mit ausgewähltem Zubehör
- > Für alle, die ihren individuellen Housekeeping-Wagen suchen



QR-CODE SCANNEN

■ Mit dem Schnelllieferprogramm erhalten Sie nun innerhalb kürzester Zeit einen neuen Mundus, ohne auf individuelle Anpassungen zu verzichten. Fertig montierte Wagen in vier Größen stehen zur Verfügung und können

mit ausgewähltem Zubehör und Anbauteilen nach persönlichen Wünschen ergänzt werden. Eine ideale Lösung für den Einsatz in Hotels, Schiffen oder ähnlichen Einrichtungen.

4 Größen

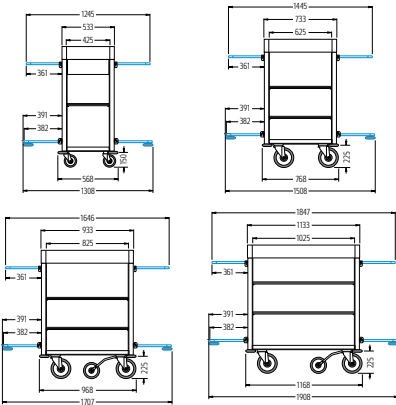

2 Dekore



EICHE NATUR

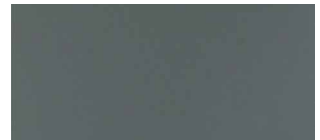

ANTHRAZIT

2 Rahmenfarben



TITANGRAU

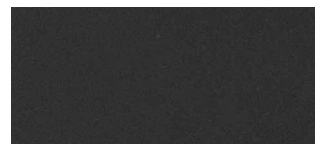

SCHWARZ METALLIC

Schmutzwäsche-sackhalterung

Stabiler Halt für den passenden Schmutzwäschesack.



Müllsackhalterung

Ausklappbarer Bügel zum Einhängen eines Kunststoffesackes, mit abklappbarem Lederdeckel als Abschluss.



Putztrayhalterung

Putzmittel sicher transportieren mit der Halterung für Putztrays.



Gitterrostablage

Effektiver Schutz Ihres Interieurs durch Abweisrollen.



Stoffumhüllung

Optisch und funktionell perfekt mit Klett befestigt. Farbe Anthrazit.



SmartFix Handyhalterung

Für alle gängigen Smartphones*: Die verschließbare Halterung ermöglicht ein digitales Housekeeping.

* max. Maße 160 x 78 mm



Basic

Housekeeping Klassiker

**DER BEWÄHRTE
KLASSIKER**

> **Praxisgerechte Ausstattung**

> **Zum Schutz Ihres Inventars mit integrierten Abweisrollen**

> **Dekor Platinweiß**



BASIC

Dekor Platinweiß

Abb. zeigt Sonderausstattung

Effektiver Schutz

Durch nicht kreidende Abweisrollen am Rahmen und an den Seitenteilen bleibt das Interieur vor Beschädigung geschützt.

■ **Der Housekeeping-Wagen Basic** unterstützt mit praxisgerechter Ausstattung auch bei sparsamerem Budget in gewohnter Wanzl Qualität.

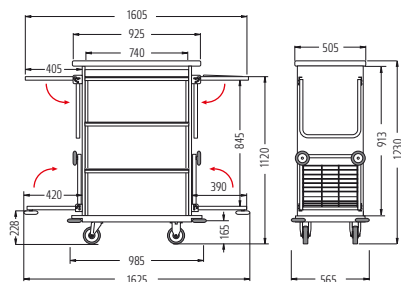

Maße (mm): Rollen Ø 125
Belastbarkeit:
Etagen im Wagen jeweils
max. 50 kg
Seitenteile am Wagen
jeweils max. 20 kg

Basic

Dekor Platinweiß

Best.-Nr.

04.01240.95-0000

Tantum 9

Das stabile Platzwunder zum kleinen Preis

**DAS WIRTSCHAFTLICHE
PLATZWUNDER**

- > Variabel einstellbare Drahtetagen
- > Holzrückwand als Sicht- und Schmutzschutz
- > Abnehmbare Seitenteile zum platzsparenden Verstauen



TANTUM 9
Rahmenfarbe Schwarz-metallic
Abb. zeigt Sonderausstattung

■ **Der Housekeeping-Wagen Tantum 9** ist im internationalen Vergleich der Wirtschaftlichste. Das Modell überzeugt mit seinem Verzicht auf Kunststoffteile. Seine Rückwand ist aus strapazierfähigem, stoßfestem Holz. Sie dient zudem als Sicht- und Schmutzschutz und ist, wie auch die Seitenteile und Drahtetagen, bei Bedarf nachrüstbar.

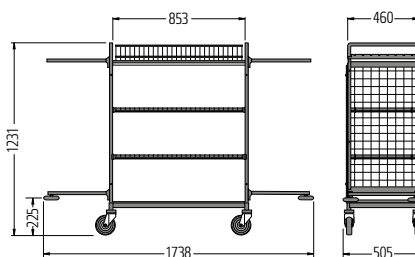

Maße (mm): Rollen Ø 125
Belastbarkeit:
Etagen im Wagen jeweils
max. 50 kg
Seitenteile am Wagen
jeweils max. 20 kg

Tantum 9	Best.-Nr.
Kunststoff-Pulverbeschichtet in Schwarz-metallic	04.15708.95-7097

Zubehör Mundus, Basic und Tantum

Mülltrennungsbox

Mülltrennung leicht gemacht:
2 Boxen erlauben eine leichte Trennung verschiedener Wertstoffe.



Mopphalterung 20-30 mm

Das benutzerfreundliche und flexible Haltesystem hat alles fest im Griff.



Utensilien-Tasche Mundus

Zubehör für noch mehr Platz:
Zur Mitführung weiterer Utensilien.



Kleinartikelkasten

Noch mehr Ordnung:
Übersichtliche Bereitstellung von Guest Supplies. Aus Holz, perhellgrau lackiert.



SmartFix Handyhalterung*

Für alle gängigen Smartphones: Die verschließbare Halterung ermöglicht ein digitales Housekeeping.

* nur für Basic und Mundus



Hotel Highlights



Sackwagen



Für reibungslosen, verwechslungsfreien Wäscheservice

■ **Einsammeln, Transportieren und Reinigen:** Sackwagen von Wanzl vereinfachen den Wäscheservice enorm. Die verschiedenen Modelle überzeugen nicht nur mit einer stabilen Konstruktion, sondern auch mit hoher Wendigkeit und einem platzsparenden Klappmechanismus. Unterschiedliche Größen tragen dem individuellen Wäscheaufkommen ebenso Rechnung wie durchdachte Extras.

Vom wendigen Wagen mit bis zu drei Modulen für enge Hotelflure bis zum XXL-Modell mit extra großem Wäschesack bringen Sackwagen von Wanzl bereits serienmäßig alles mit, worauf es beim einfachen Wäschetransport ankommt. Clevere Extras wie Stoffsäcke in vier unterschiedlichen Farben, Polyestersäcke in vier Größen oder praktische Klettverschlüsse machen Wäschewagen von Wanzl zum unentbehrlichen Helfer im Housekeeping.

Sackwagen SW KX

Wendiges Modell für jede Hotelgröße

■ **Ein flexibler Wäschewagen für alle Fälle.** Der praktische Sackwagen, inklusive stabilem Polyestersack, kann je nach Bedarf in zwei Größen bestellt werden. Beide sind platzsparend zusammenklappbar.



SW 145 KX
mit Polyestersack und Klettverschluss

Platzsparend
zusammenklappbar



SW 290 KX
mit Polyestersack und Klettverschluss

Platzsparend
zusammenklappbar

Sackwagen SW 145 KX	Best.-Nr.
Grundgestell mit Polyestersack und Klettverschluss	04.03843.95--7097

Sackwagen SW 290 KX	Best.-Nr.
Grundgestell mit Polyestersack und Klettverschluss	04.15934.95--7097

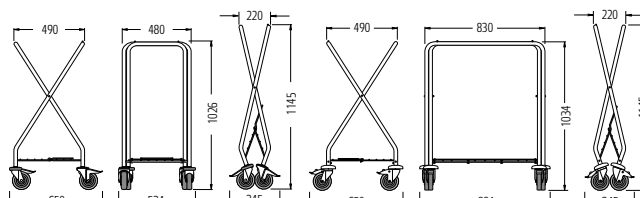

Sackwagen LT 240

Wäscheservice XXL

■ **Das XXL-Modell mit einem Volumen**, das dem Personal viele Wege erspart. Großer Nutzen und einfaches Handling machen den LT 240 zu einer unentbehrlichen und funktionellen Anschaffung für den hektischen Hotelalltag.

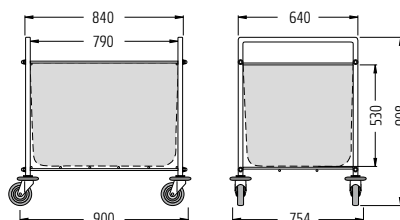

LT 240
Sackwagen

Sackwagen LT 240

Serienmäßig mit 1 Polyestersack

Best.-Nr.

04.13900.95-7097

Sackwagen SW 80

Wäsche sortieren leicht gemacht

■ **Vorsortieren der Wäsche** in den Versionen mit 2 oder 3 Modulen durch bunte Säcke. Diese wendigen Wagen bringen die schmutzige Wäsche verwechslungsfrei zur Reinigung immer auf den richtigen Weg.

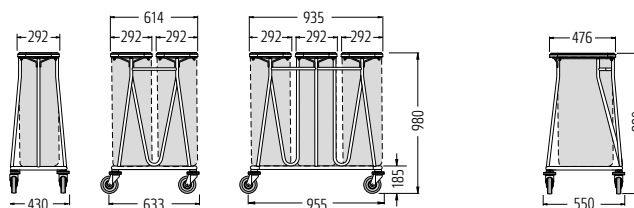

SW 1/80

SW 2/80

SW 3/80

SW 3/80
Stoffsäcke in Blau, Rot und Apricot

Sackwagen SW 80

SW 1/80 zum Einhängen von 1 Sack (ohne Sack)

SW 2/80 zum Einhängen von 2 Säcken (ohne Säcke)

SW 3/80 zum Einhängen von 3 Säcken (ohne Säcke)

Zubehör (Säcke für Erst- und Nachbestellung)

1 Stoffsack, 80 Liter, Rot

1 Stoffsack, 80 Liter, Blau

1 Stoffsack, 80 Liter, Apricot

1 Stoffsack, 80 Liter, Mint

1 Polyestersack, 80 Liter

Best.-Nr.

04.08928.75-7097

04.09041.75-7097

04.09154.75-7097

00.70540.00-0000

00.60935.00-0000

00.61613.00-0000

00.59692.00-0000

77.69618.00-0000

Hotel Highlights



Helfer im Hotelalltag



Im Backoffice ebenso zu Hause wie in der Lobby

■ Praktische Helfer „behind the scenes“ oder Stars in der Hotellobby:

Als ganzheitlicher Lösungsanbieter bietet Wanzl ein großes Produktportfolio für optimierte Abläufe in allen Hotelbereichen. Beginnend beim Empfang mit eleganten Gepäcksammelwagen über die Gastronomie und den Room-Service bis zum passenden Equipment für Transport, Hotellogistik und Lagerhaltung.

Immer im Fokus stehen effektive Arbeitsabläufe, durchdachte Funktionalität, hohe Material- und Oberflächenqualität sowie geschmackvolles Design. So können sich Garderobenständer oder Room-Service-Tisch nicht nur sehen lassen, sie lassen sich auch platzsparend aufbewahren. Die Wäscheregale und Transportkörbe überzeugen zudem mit Flexibilität – im täglichen Handling wie im universellen Einsatz.

GS-Lobby

Der klassische Gepäcksammelwagen

- > *Modernes Design in schwarzem Edelstahl*
- > *Attraktiver, strapazierfähiger Teppichbelag*
- > *Optional mit Feststellbremse*



GS-LOBBY
Edelstahl, schwarz

■ **Er trägt zum ersten Eindruck bei anreisenden Gästen bei.** Diese elegante Ausführung in hochwertiger Oberfläche und mit attraktiver farbiger Teppicheinlage wird dem Hotelimage gerecht.

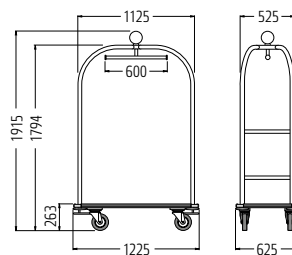

Gepäcksammelwagen GS-Lobby

Best.-Nr.

Edelstahl, schwarz metallic, Teppich grau meliert, mit Feststellbremse 04.14691.37-0000

Garderobenständer GR

Reduzierte Form, unübertroffene Funktion

- > Platzsparend ineinanderschiebbar
- > Auf Rollen frei beweglich
- > Mit praktischer Hutablage



GR
Garderobenständer
Abb. zeigt
Sonderausstattung



GR
Garderobenständer
ineinanderschiebbar

■ Eine schlanke Erscheinung, die eine gute Figur in jedem Hotelbetrieb macht. Reduziert in der Form, platzsparend ineinanderschiebbar und auf Rollen frei beweglich. Zwei Rollenfeststeller sorgen für einen sicheren Stand.

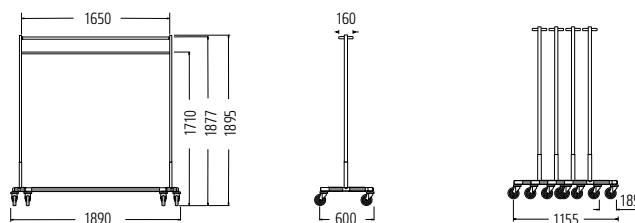

Garderobenständer GR
mit Hutablage und 2 Feststellern

Best.-Nr.
04.02713.95-0001

Room-Service-Tisch Comfort

Dinner auf dem Zimmer!

■ Ideal dimensionierter und standsicherer Beistelltisch

für Gästezimmer oder Restaurant, an den Seiten abklappbar für enge Durchfahrten. Auf Wunsch mit integrierbaren Hot-Boxen für das Warmhalten der Speisen.



ROOM-SERVICE-TISCH



DER ROOM-SERVICE-TISCH lässt sich für den Transport im Fahrstuhl oder die platzsparende Aufbewahrung mit wenigen Handgriffen zusammenklappen.



HOT-BOX

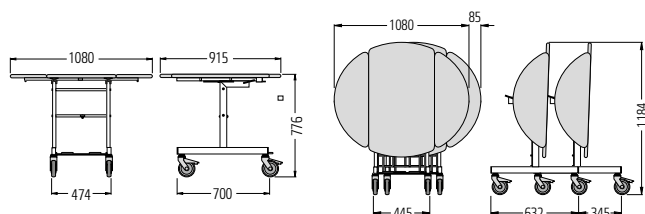

Platzsparend ineinanderschiebbar

Mit 3 Etagen ist die Hot-Box bestens geeignet, die Temperatur der Speisen bis ins Gästezimmer zu gewährleisten. Sämtliche Anschlüsse auf der Rückseite.

Room-Service-Tisch RSVC-Comfort

Mit abklappbaren Seitenteilen und zwei Rostablagen

Best.-Nr.

04.12883.95-0000

Zubehör

Maße 1 Hot-Box (mm) B 410 x T 410 x H 530

Hot-Box, elektrisch, mit 3 Etagen, Schwarz

77.91379.09-0001

Wäscheregal KT3

Transportwagen für saubere Wäsche

■ **Einfaches Handling durch flexible Etagen** und zwei Schiebegriffe. Dank der fünften Rolle ist das Wäscheregal leicht manövrierbar und damit optimal geeignet für Hotelflure.



WÄSCHEREGAL KT3

Abb. zeigt Sonderausstattung

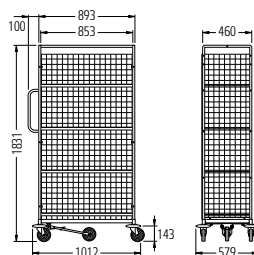

Wäscheregal KT3

Hochglanz-verzinkt-chromatiert

Best.-Nr.

06.00231.50-V310

Transportkorb TK-R

Fahrbarer Transportkorb

■ **Universell einsetzbarer Allrounder**, stabil ausgeführt und mit umlaufendem Profil zum Schutz der Einrichtung.



TK-R

Transportkorb

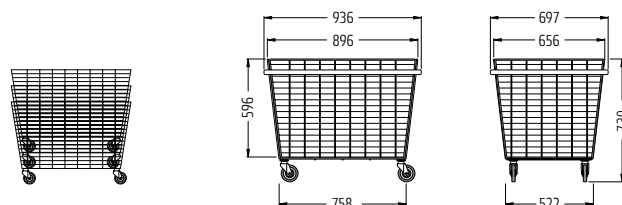

Transportkörbe sind platzsparend stapelbar.

Transportkorb TK-R

Mit Feststellbremse und Rammschutz

Best.-Nr.

05.31754.61-9010

Hotel Highlights

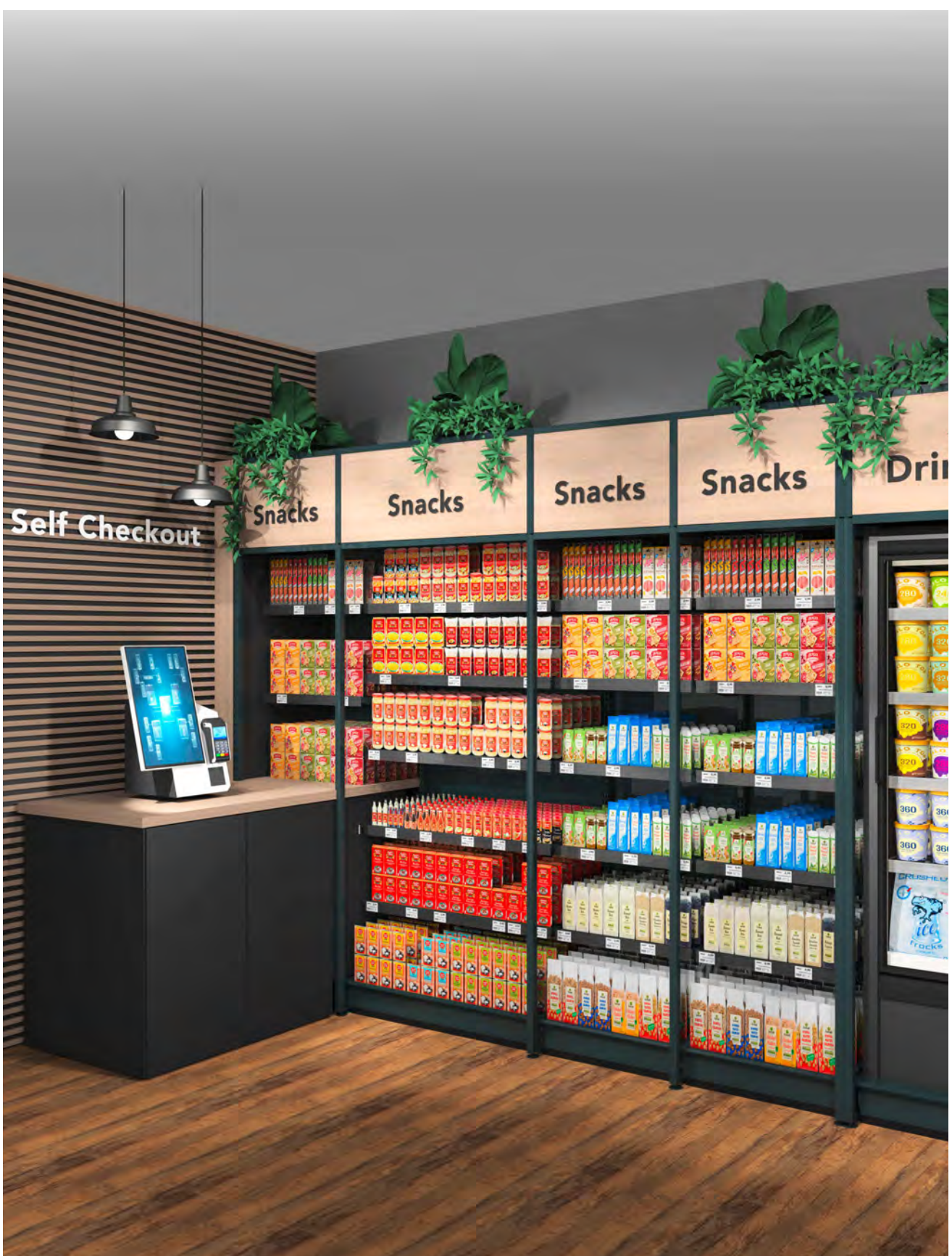

Mini-Market



Unsere Einkaufsmöglichkeiten für Hotelgäste

■ UNSERE LÖSUNG

Mini-Markets – die 24/7 Verkaufsfläche im Hotel

Mini-Markets decken den kurzfristigen Bedarf der Hotelgäste zu jeder Tageszeit. Öffnungszeiten bis zu 24/7 sind möglich, ebenso wie Hybridmodelle (tagsüber mit Personal, nachts ohne).

Ihre Vorteile – auf einen Blick

- Zusätzliches Umsatzpotential für Hotels durch 100% Umsatzerlöse
- Gäste können schnell und einfach rund um die Uhr einkaufen
- Sortiment kann beliebig gewählt und an Zielgruppe des Hotels angepasst werden, auch hoteleigene Artikel können verkauft werden: Snacks und Getränke, Drogerie, Elektronik,
- Systemische Modulbauweise der Shopmöbel ermöglicht, dass Module nachträglich ergänzt oder geändert werden können
- Ansprache aller Zielgruppen: Leisure, Crew, Longstay, Geschäftsreise

WEITERE INFOS!
QR-CODE SCANNEN



Mini-Market Module

Wanzl Mini-Markets

- > Ganzheitliche Planung inklusive Interior Design
- > Gestaltung eines ganz persönlichen Hotelshops
- > Optimale Nutzung des Flächenangebots



Kaffeestation	Best.-Nr.
1250 x 600 x 2400 mm exkl. Kaffeemaschine	04.16830.95-0001 04.16831.95-0001



Backwarenauslage	Best.-Nr.
1000 x 400 x 2400 mm mit 3 Holzetagen	04.16386.95-0001



SCO Modul wire tech 100	Best.-Nr.
1000 x 600 x 2400 mm, inkl. Überbau	04.16840.95-0001 04.16841.95-0001
SCO Kassenterminal	98.78957.00-0000



Verkaufsgondel + Gondelkopf	Best.-Nr.
1000 x 400 x 1600 mm mit jeweils 4 Drahtetagen	04.16380.95-7097

Mini-Market Modulen

■ Um Ihren **Hotelshop** ganz nach Ihren Anforderungen zu gestalten, kombinieren Sie aus folgenden Modulen Ihren persönlichen 24/7-Markt.



Regalumbau	Best.-Nr.
675 x 600 x 2000 mm für Kühl- oder Gefrierschrank	04.16387.95-7097

Warenregal	Best.-Nr.
1000 x 400 x 2400 mm, mit 5 Drahtetagen inkl. Überbau	04.16389.95-0001
625 x 400 x 2400 mm, mit 5 Drahtetagen inkl. Überbau	04.16388.95-0001



Kassentisch Genesis	Best.-Nr.
1218 x 552 x 901 mm SCO Kassenterminal	13.09606.95-0001 98.78957.00-0000

YourTable T.01	Best.-Nr.
1265 x 865 x 750 mm mit Werbetafel für Aufsatz	04.16381.95-7097

YourTable T.02	Best.-Nr.
665 x 465 x 550 mm 665 x 465 x 750 mm	04.16382.95-7097 04.16383.95-7097

wanzl

BESUCHEN SIE
UNS AUF
www.wanzl.com



DEUTSCHLAND
Wanzl GmbH & Co. KGaA
Rudolf-Wanzl-Straße 4
89340 Leipheim
Phone +49(0)82 21 / 7 29-0
hotel.de@wanzl.com
www.wanzl.com



Maße in mm, Maßangaben annähernd, Farben ähnlich RAL, Konstruktionsänderungen vorbehalten.
Abbildungen können Sonderausstattung enthalten. © Wanzl GmbH & Co. KGaA 2024